

ISTRUZIONI DI MONTAGGIO

Serie Lira 180-TUBE

IP67

AVVERTENZE:

- * IL PRODOTTO DEVE ESSERE INSTALLATO DA PERSONALE SPECIALIZZATO
- * LA SICUREZZA DELL' APPARECCHIO È GARANTITA SOLO CON L'USO APPROPRIATO DELLE SEGUENTI ISTRUZIONI, PERTANTO È NECESSARIO CONSERVARLE.
- * E' PROIBITA OGNI MODIFICA DELL'APPARECCHIO SENZA PREVIA AUTORIZZAZIONE.
- * TOGLIERE LA TENSIONE PRIMA DI EFFETTUARE QUALSIASI TIPO DI MANUTENZIONE.
- * NON COPRIRE LE PARTI IN VISTA DELL'APPARECCHIO.
- * NESSUNA PARTE DELL'APPARECCHIO NON PROTETTA DALLA CONTROCASSA DEVE ESSERE A CONTATTO DIRETTO CON IL TERRENO, O VENIRE A CONTATTO CON SOSTANZE CHIMICHE AGGRESSIVE.
- * TENERE PULITO IL VETRO E SOSTITUIRLO SOLO CON RICAMBIO ORIGINALE MARECO LUCE , IN CASO DI ROTTURA.
- * NELL'INCASSO A TERRA DELL'APPARECCHIO, LA CONTROCASSA È PARTE INTEGRANTE, QUINDI NON È CONSENTITO INSTALLARE IL PRODOTTO SENZA DI ESSA.
- * NON INSTALLARE IL PRODOTTO IN CASO DI PIOGGIA, NEBBIA O FORTE UMIDITÀ.
- * NON UTILIZZARE LAMPADINE DI POTENZA SUPERIORE AL LIMITE INDICATO IN ETICHETTA PRODOTTO.
- * NELLE VERSIONI CON LAMPADA FBT 18W, LE DIMENSIONI MASSIME DELLA LAMPADA DEVONO ESSERE Ø80 L 110 MM

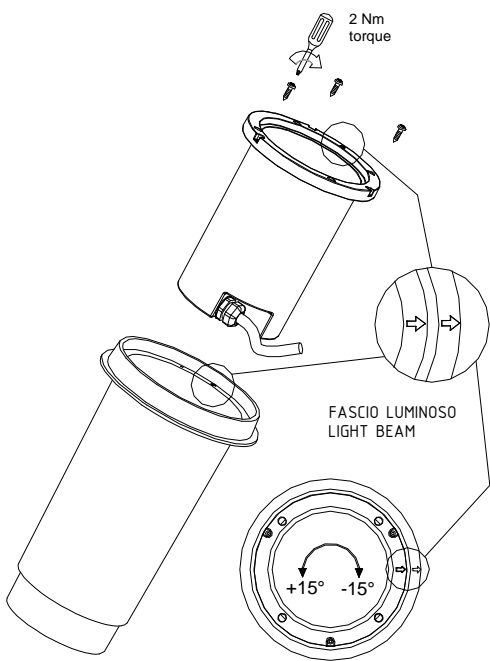

ACCESSORI-ACCESSORIES

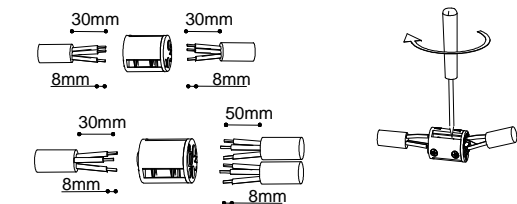

MORSETTIERA DERIVAZIONE A "T" IP68
"T"- 3 WAY IP 68 CONNECTOR
NON PER LE VERSIONI RGB - NOT FOR RGB VERSIONS

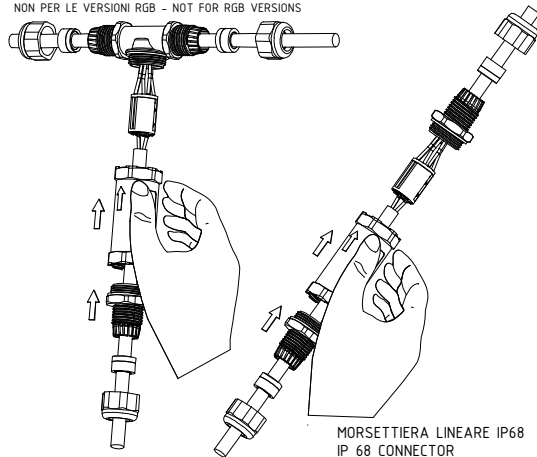

LIRA 180
LED R111 GU10

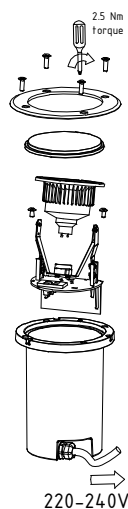

LIRA 180
FSM 18W Gx24d2

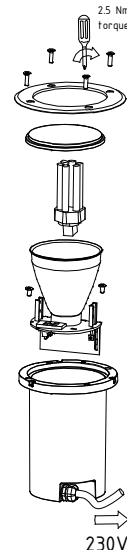

LIRA 180
MT 20W GU6.5
10°-30°-60°

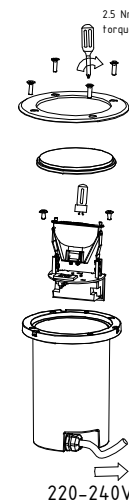

LIRA 180
LED 7W E27

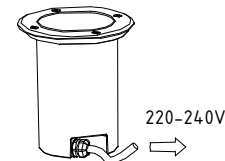

LIRA 180
LED 9W

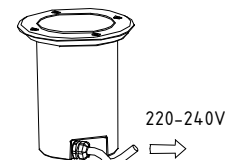

LIRA 180
LED RGB 9W



CONTROLLER DMX CON ALIMENTATORE
MAX 5 APPARECCHI
DMX CONTROLLER WITH DRIVER
MAX 5 LIGHT FITTINGS

LIRA
FBT 18W E27

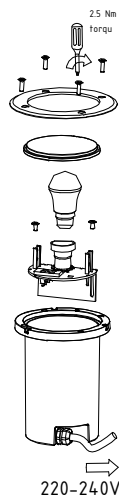

TUBE
FBT 18W E27

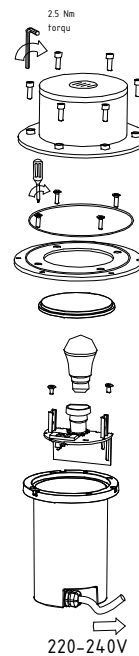

TUBE
FSM 18W

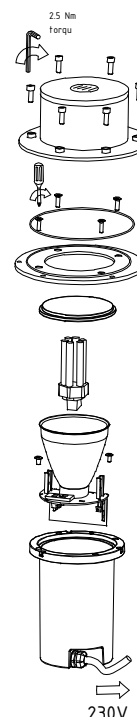

TUBE
LED 9W

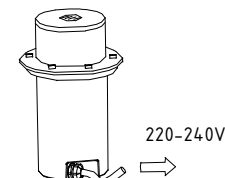

TUBE
LED RGB 9W

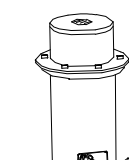

CONTROLLER DMX CON ALIMENTATORE
MAX 5 APPARECCHI
DMX CONTROLLER WITH DRIVER
MAX 5 LIGHT FITTINGS